

INSPIRON™

INSTALLERINGSHÅNDBOK



INSPIRON™

INSTALLERINGSHÅNDBOK

Forskriftsmodell: P14E

Forskriftstype: P14E001

Merknader, forsiktighetsregler og advarsler

 **MERK:** MERK angir viktig informasjon som gjør at du kan bruke datamaskinen mer effektivt.

 **FORSIKTIG:** FORSIKTIG angir enten potensiell fare for maskinvaren eller tap av data, og forteller hvordan du kan unngå problemet.

 **ADVARSEL:** En ADVARSEL angir en potensiell fare for skade på eiendom, personskade eller dødsfall.

Hvis du kjøpte en datamaskin i serien Dell n, gjelder ikke eventuelle henvisninger i dette dokumentet til Microsoft Windows-operativsystemet.

Dette elementet inneholder kopibeskyttelsesteknologi som er beskyttet av amerikanske patenter og andre immaterielle eiendomsrettigheter tilhørende Rovi Corporation. Omvendt konstruksjon og demontering er forbudt.

Informasjonen i dette dokumentet kan endres uten varsel.

© 2010 - 2011 Dell Inc. Med enerett.

Reproduksjon av dette materialet i enhver form er strengt forbudt uten skriftlig tillatelse fra Dell Inc.

Varemerker i teksten: Dell™, DELL-logoen, Inspiron™ og DellConnect™ er varemerker for Dell Inc. Intel®, Pentium® og Core™ er enten registrerte varemerker eller varemerker for Intel Corporation i USA og andre land. Microsoft®, Windows® og Start-knapplogoen i Windows  er enten varemerker eller registrerte varemerker for Microsoft Corporation i USA og/eller andre land. Bluetooth® er et registrert varemerke som eies av Bluetooth SIG, Inc., og som brukes av Dell under lisens. Blu-ray Disc™ er et varemerke fra Blu-ray Disc Association.

Andre varemerker og varenavn kan brukes i dette dokumentet som en henvisning til institusjonene som innehar rettighetene til merkene og navnene, eller til produktene. Dell Inc. fraskriver seg enhver eierinteresse for varemerker og navn som ikke er deres egne.

Innhold

Konfigurere den bærbare Inspiron-datamaskinen. 5

- Før du konfigurerer datamaskinen 5
- Koble til strømadapteren 6
- Koble til nettverkskabelen (tilleggsutstyr) . . . 7
- Trykk på av/på-knappen. 8
- Slik konfigurerer du operativsystemet . . . 9
- Lage medier for systemgjenoppretting (anbefales). 10
- Aktivere eller deaktivere trådløst nettverk (valgfritt) 12
- Konfigurere trådløs skjerm (valgfritt) . . . 14
- Koble til Internett (valgfritt) 16

Bruke Inspiron-datamaskinen. 18

- Høyre side 18
- Venstre side. 20
- Sett bakfra 24

- Sett forfra 26
- Statuslamper og indikatorer 28
- Deaktivere batterilading. 30
- Datamaskinbase og tastaturfunksjoner . . . 32
- Styerplatebevegelser 36
- Multimediekontrolltaster 38
- Bruke den optiske stasjonen 40
- Skjermfunksjoner 42
- Ta av og sette på toppdekselet (valgfritt) 44
- Ta ut og sette tilbake batteriet. 48
- Programvarefunksjoner 50
- DellDataSafe Online Backup 51
- Dell Stage 52

Innhold

Løse problemer	54	Få hjelp	72
Signalkoder	54	Teknisk støtte og kundeservice	73
Nettverksproblemer	55	DellConnect	73
Strømprøblemer	55	Internett-tjenester	74
Minneproblemer	57	Automatisk bestillingsstatustjeneste	75
Låsing av maskinen og programvareproblemer	57	Produktinformasjon	75
Bruke støtteverktøy	60	Tilbakelevering av varer for garantireparasjon eller kreditt	76
Dell Support Center	60	Før du ringer	78
My Dell Downloads (Mine nedlastinger fra Dell)	61	Kontakt Dell	80
Hardware Troubleshooter (feilsøkingsverktøy for maskinvare)	62	Finne mer informasjon og ressurser	82
Dell Diagnostics	62	Spesifikasjoner	84
Gjenopprette operativsystemet ...	64	Tillegg	91
Systemgjenoppretting	65	Informasjon for NOM, eller offisiell meksikansk standard (bare for Mexico)	91
Dell DataSafe Local Backup	66	Stikkord	92
Systemgjenopprettings-medier	69		
Dell Factory Image Restore	70		

Konfigurere den bærbare Inspiron-datamaskinen

I dette avsnittet forklarer vi hvordan du konfigurerer den bærbare Dell Inspiron-datamaskinen.

Før du konfigurerer datamaskinen

Når du skal velge hvor du vil plassere datamaskinen, må du sikre at du har enkel tilgang til en strømkilde, tilstrekkelig ventilasjon og en jevn overflate som du kan plassere datamaskinen på.

Hvis luftstrømmen rundt datamaskinen hindres, kan det føre til overoppheting. Du kan unngå overoppheting ved å sikre at det er minst 10,2 cm (4 tommer) klaring bak datamaskinen og minst 5,1 cm (2 tommer) på alle andre sider. Plasser aldri datamaskinen i et lukket rom, for eksempel et skap eller en skuff, når strømmen er slått på.

 **ADVARSEL:** Ikke blokker, dytt objekter inn i eller la det samle seg støv i ventilasjonshullene. Ikke plasser Dell-datamaskinen i et miljø med lite luftgjennomstrømning, for eksempel i en lukket koffert, eller på myke underlag som tepper eller matter, mens den er slått på. For lite luftgjennomstrømning kan skade datamaskinen, redusere datamaskinens ytelse eller føre til brann. Viften i datamaskinen slår seg på når datamaskinen blir varm. Viftestøy er normalt og angir ikke et problem med viften eller datamaskinen.

 **FORSIKTIG:** Hvis du legger tunge eller skarpe ting på datamaskinen, kan datamaskinen bli permanent skadet.

Koble til strømadapteren

Koble strømadapteren til datamaskinen, og koble den deretter til en stikkontakt eller et overspenningsvern.

⚠ ADVARSEL: Strømadapteren fungerer med stikkontakter over hele verden. Strømstøpsler og grenuttak kan imidlertid variere fra land til land. Hvis du bruker en inkompatibel kabel eller kobler kabelen feil til grenuttaket eller stikkontakten, kan det føre til brann eller permanent skade på datamaskinen.

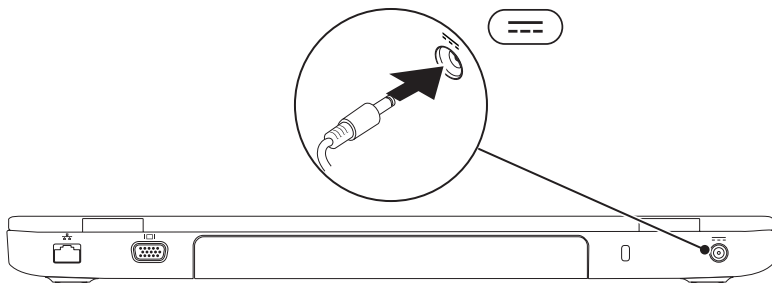

Koble til nettverkskabelen (tilleggsutstyr)

Hvis du skal bruke en kablet nettverkstilkobling, kobler du til nettverkskabelen nå.

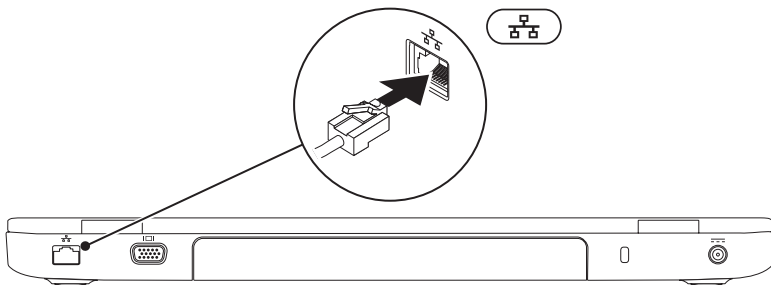

Trykk på av/på-knappen

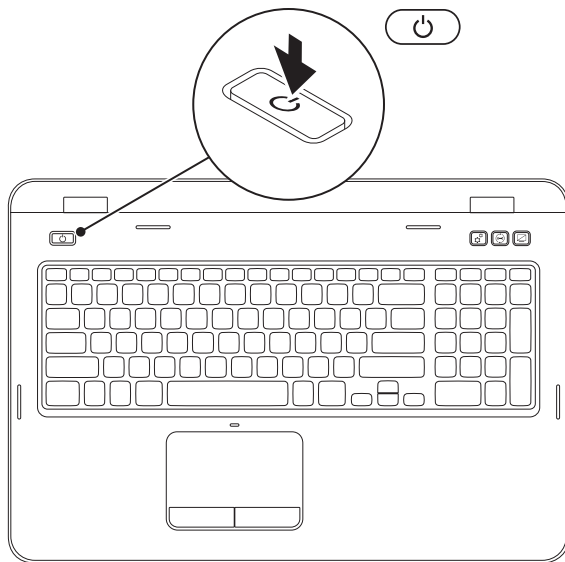



Slik konfigurerer du operativsystemet

Dell-datamaskinen er forhåndskonfigurert med operativsystemet du valgte når du kjøpte PC-en.

Konfigurere Microsoft Windows

Følg instruksjonene på skjermen for å konfigurere Microsoft Windows for første gang. Disse trinnene er obligatoriske, og det kan ta noe tid å fullføre dem. Konfigurerings-skjerm bildene for Windows fører deg gjennom flere trinn, blant annet godkjenning av lisensavtaler, angivelse av innstillinger og konfigurering av en Internett-tilkobling.

 **FORSIKTIG: Ikke avbryt operativsystemets konfigurering. Hvis du gjør det, kan det gjøre datamaskinen din ubrukelig, og du blir nødt til å installere operativsystemet på nytt.**

 **MERK:** For å oppnå optimal ytelse, anbefales det at du laster ned og installerer de seneste BIOS-er og drivere for datamaskinen, som er tilgjengelige på support.dell.com.

 **MERK:** Hvis du ønsker mer informasjon om operativsystemet og funksjoner, kan du besøke support.dell.com/MyNewDell.

Konfigurasjon av Ubuntu

Følg instruksjonene på skjermen når du skal konfigurere Ubuntu for første gang. Se dokumentasjonen til Ubuntu for mer operativsystemspesifikk informasjon.

Lage medier for systemgjenoppretting (anbefales)

 **MERK:** Vi anbefaler at du lager systemoppsettingsmedier straks du har konfigurert Microsoft Windows.

Systemgjenoppsettingsmediene kan brukes til å gjenopprette datamaskinen til den tilstanden den var i da du kjøpte den, samtidig som du tar vare på datafiler (uten at du trenger *Operativsystem*-platen). Du kan bruke systemgjenoppsettingsmedier hvis endringer i maskinvare, programvare, drivere eller andre systeminnstillinger har satt datamaskinen i en uønsket driftstilstand.

Du trenger følgende for å lage systemgjenoppsettingsmediene:

- Dell DataSafe Local Backup
- USB-minnepinne med minimum 8 GB minnekapasitet eller DVD-R/DVD+R/Blu-ray Disc (valgfritt)

 **MERK:** Dell DataSafe Local Backup støtter ikke overskrivbare plater.

Slik lager du systemgjenopprettingsmedier:

1. Pass på at strømadapteren er tilkoblet (se Koble til strømadapteren på side 6).
2. Sett inn platen eller USB-pinnen i datamaskinen.
3. Klikk på **Start**  → **Alle programmer** → **Dell DataSafe Local Backup**.
4. Klikk på **Create Recovery Media (Lag gjenopprettingsmedier)**.
5. Følg veiledningen på skjermen.

 **MERK:** Hvis du ønsker informasjon om hvordan du bruker gjenopprettingsmediene til å gjenopprette operativsystemet, kan du se Systemgjenopprettingsmedier på side 69.

 **MERK:** Vi anbefaler at du lager en plate for nullstilling av passord straks du har satt opp Microsoft Windows. Du finner mer informasjon under Windows 7-støtte på support.dell.com/MyNewDell.

Aktivere eller deaktivere trådløst nettverk (valgfritt)

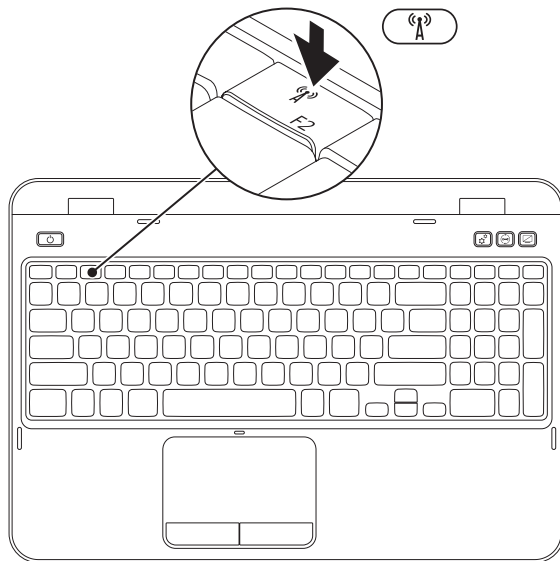

Slik aktiverer eller deaktiverer du trådløst:

1. Sørg for at datamaskinen er slått på.
2. Trykk på <Fn> sammen med <  >-tasten på funksjonstastraden på tastaturet.

Gjeldende status for trådløs radio vises på skjermen.

Trådløs funksjonalitet aktivert



Trådløs funksjonalitet deaktivert



3. Trykk på <Fn> sammen med <  >-tasten igjen for å veksle mellom aktivert og deaktivert tilstand for trådløst.

 **MERK:** Med trådløstasten kan du raskt slå av trådløs radio (Wi-Fi og Bluetooth), for eksempel når du blir bedt om å deaktivere all trådløs radio ombord på fly.

Konfigurere trådløs skjerm (valgfritt)



 **MERK:** Det er ikke sikkert at trådløs skjerm støttes på alle datamaskiner. Hvis du ønsker informasjon om maskin- og programvarekrav for konfigurering av trådløs skjerm, kan du se www.intel.com.

Intel Wireless Display-funksjonen lar deg dele datamaskinskjermen med en TV uten bruk av kabler. Du må koble en trådløs skjermadapter til TVen før du konfigurerer trådløs skjerm.

 **MERK:** Trådløs skjermadapter leveres ikke sammen med datamaskinen og må kjøpes separat.

Hvis din datamaskin støtter funksjonen for trådløs skjerm, vil Intel Wireless Display-ikonet  være tilgjengelig på Windows-skrivebordet.

Slik setter du opp trådløs skjerm:

1. Slå på datamaskinen.
2. Trykk på <Fn> sammen med <  >-tasten på funksjonstastraden på tastaturet for å aktivere trådløst.
3. Koble den trådløse skjermadapteren til TVen.
4. Slå på TVen.
5. Velg riktig videokilde for din TV, som HDMI1, HDMI2 eller S-Video.
6. Klikk på Intel Wireless Display-ikonet  på skrivebordet.
Intel Wireless Display-vinduet åpnes.
7. Velg **Scan for available displays (Søk etter tilgjengelige skjermer)**.
8. Velg din trådløse skjermadapter fra listen **Detected wireless displays (Trådløse skjermer funnet)**.
9. Skriv sikkerhetskoden som vises på TVen.

Slik aktiverer du trådløs skjerm:

1. Klikk på Intel Wireless Display-ikonet  på skrivebordet.
Intel Wireless Display-vinduet åpnes.
2. Velg **Connect to Existing Adapter (Koble til eksisterende adapter)**.

 **MERK:** Du kan laste ned og installere den nyeste driveren for Intel Wireless Display Connection Manager fra support.dell.com.

 **MERK:** Hvis du vil vite mer om trådløs skjerm, kan du se dokumentasjonen til adapteren for trådløs skjerm.

Koble til Internett (valgfritt)

Hvis du vil koble datamaskinen til Internett, må du ha et eksternt modem eller en nettverkstilkobling og en Internett-leverandør.

Hvis du ikke har kjøpt et eksternt USB-modem eller en WLAN-adapter, kan du kjøpe dette fra **dell.com**.

Konfigurere en kablet tilkobling

- Hvis du bruker en oppringt tilkobling, må du koble telefonlinjen til telefonkontakten i veggen og det eksterne USB-modemet (tilleggsutstyr) før du konfigurerer Internett-tilkoblingen.
- Hvis du bruker en DSL- eller kabel-/satellittmodemtilkobling, tar du kontakt med Internettleverandøren eller mobiltelefon-tjenesten for installasjonsanvisninger.

Følg instruksjonene i Konfigurere Internett-tilkoblingen på side 17 for å fullføre konfigureringen av den kablede Internett-tilkoblingen.

Konfigurere en trådløs tilkobling



MERK: Se dokumentasjonen som fulgte med den trådløse ruterer når du skal konfigurere den.

Før du kan bruke den trådløse Internett-tilkoblingen, må du koble til den trådløse ruterer.

Slik konfigurerer du tilkoblingen til en trådløs ruter:

1. Kontroller at trådløs tilkobling er aktivert på datamaskinen (se Aktivere eller deaktivere trådløs funksjonalitet (valgfritt) på side 12).
2. Lagre og lukk eventuelle åpne filer, og avslutt alle åpne programmer.
3. Klikk på **Start**  → **Kontrollpanel**.
4. I søkeboksen skriver du **nettverk** og klikker deretter på **Nettverks- og delingssenter** → **Koble til et nettverk**.
5. Følg veiledningen på skjermen for å fullføre konfigureringen.

Konfigurere Internett-tilkoblingen

Det er ulike Internett-leverandører og Internett-tilbud i ulike land. Kontakt Internett-leverandøren for å få informasjon om tilbudene som er tilgjengelige i landet ditt.

Hvis du ikke kan koble til Internett, men har koblet deg til på samme måte tidligere, kan tjenesten fra Internett-leverandøren være nede. Kontakt Internett-leverandøren for å kontrollere at tjenesten er tilgjengelig, eller prøv på nytt senere.

Ha Internett-leverandørinformasjonen for hånden. Hvis du ikke har en Internett-leverandør, kan **veiviseren for tilkobling til Internett** hjelpe deg med å finne en.

Slik konfigurerer du Internett-tilkoblingen:

1. Lagre og lukk eventuelle åpne filer, og avslutt alle åpne programmer.
2. Klikk på **Start**  → **Kontrollpanel**.
3. I søkeboksen skriver du `nettverk` og klikker deretter på **Nettverks-og delingssenter** → **Konfigurer en ny tilkobling eller et nettverk** → **Koble til Internett**.

Vinduet **Koble til Internett** vises.

-  **MERK:** Hvis du ikke vet hvilken type tilkobling du skal velge, klikker du på **Hjelp meg å velge** eller tar kontakt med Internett-leverandøren.
4. Følg instruksjonene på skjermen, og bruk installeringsinformasjonen fra Internett-leverandøren, for å fullføre installeringen.

Bruke Inspiron-datamaskinen

Dette avsnittet inneholder informasjon om funksjonene som er tilgjengelige på den bærbare Inspiron-datamaskinen.

Høyre side

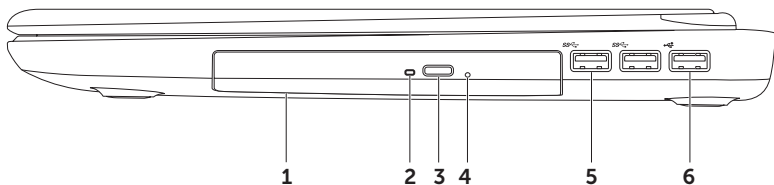



-
- 1 Optisk stasjon:** Spiller av eller tar opp CDer, DVDer og Blu-ray-plater (tilleggsutstyr).
Se Bruke den optiske stasjonen på side 40 for mer informasjon.

 - 2 Lampe for optisk stasjon:** Blinker når du trykker på utløserknappen på den optiske stasjonen eller når du setter inn en plate som blir lest.

 - 3 Utløserknapp for optisk stasjon:** Trykk for å åpne den optiske stasjonen.

 - 4 Nødtløserhull:** Brukes til å åpne den optiske stasjonen hvis den ikke åpnes når du trykker på utløserknappen. Se "Bruke nødtløserhullet" på side 40 for mer informasjon.

 - 5  USB 3.0-kontakter (2):** Gir raskere dataoverføring mellom datamaskinen og USB-enheter.

 - 6  USB 2.0-kontakt:** kobler til en USB-enhet, for eksempel mus, tastatur, skriver, ekstern stasjon eller MP3-spiller.
-

Venstre side

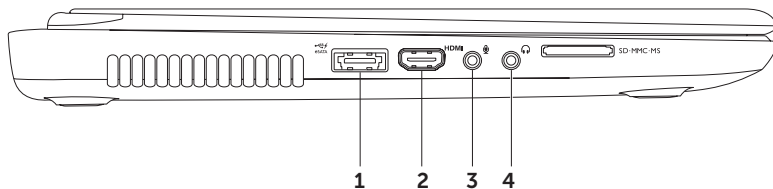

-
- 1  **eSATA/USB-kombinasjonskontakt med USB-PowerShare:** Kobler til eSATA-kompatible lagringsenheter (for eksempel eksterne harddiskstasjoner eller optiske stasjoner) eller USB-enheter (for eksempel mus, tastatur, skriver, ekstern stasjon eller MP3-spiller). Med funksjonen USB PowerShare kan du lade USB-enheter mens datamaskinen er på, av eller i hvilemodus.

MERK: Enkelte USB-enheter kan ikke lade når datamaskinen er av eller i hvilemodus. I slike tilfeller slår du på datamaskinen for å lade enheten.

MERK: Hvis du slår av datamaskinen mens du lager en USB-enhet, vil ladingen av enheten stoppe. Koble fra USB-enheten og koble den til igjen for å fortsette ladingen.

MERK: USB PowerShare-funksjonen slår seg automatisk av når det bare gjenstår 10 % av batteriets levetid.

- 2  **HDMI-kontakt: Kobles til en TV for både 5.1-lyd- og videosignaler.**

MERK: Når den brukes med en skjerm, er det bare videosignalet som leses.

- 3  **Lydingang/mikrofonkontakt:** Kobler til en mikrofon eller et innsignal for bruk med lydprogrammer.
-

- 4  **Lydutgang/hodetelefonkontakt:** Kobler til hodetelefoner eller strømdrevne høyttalere eller et lydanlegg.
-

Bruke Inspiron-datamaskinen

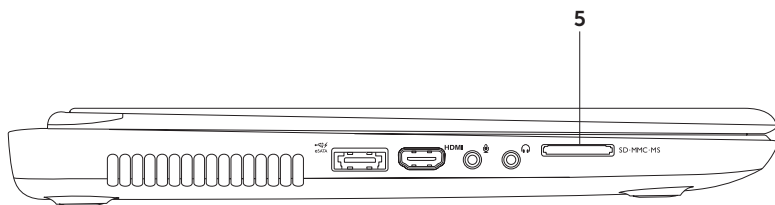



- 5 SD·MMC·MS **8-i-1 mediekortleser:** Gir en rask og praktisk metode for å vise og dele digitale bilder, musikk, videoer og dokumenter som er lagret på minnekort. Hvis du vil ha mer informasjon om hvilke minnekort som støttes, kan du se Spesifikasjoner på side 84.

MERK: Datamaskinen leveres med et tomt plastkort satt inn i mediekortsporet. Det tomme kortet beskytter ubrukte spor mot støv og andre partikler. Ta vare på det tomme kortet slik at du kan bruke det når det ikke står noe kort i sporet. Tomme kort fra andre datamaskiner passer kanskje ikke i din datamaskin.

Sett bakfra



-
-  **Nettverkskontakt:** Kobler datamaskinen til et nettverk eller en bredbåndsenhet hvis du bruker et kablet nettverk.

 -  **VGA-kontakt:** kobler til en skjerm eller projektor.

 - 3 Spor for sikkerhetskabel:** Her kan du feste en sikkerhetskabel, som er tilgjengelig i databutikker, til datamaskinen.
MERK: Før du kjøper en sikkerhetskabel, bør du forsikre deg om at den passer i sikkerhetskabelsporet på datamaskinen.

 -  **Strømadapterkontakt:** Kobles til strømadapteren for å tilføre strøm til datamaskinen og lade opp batteriet.
-

Sett forfra



-
- 1  **Strømindikatorlampe:** Angir strømtilstander. Du finner mer informasjon om strømindikatorlampen i Statuslamper og indikatorer på side 28.

-
- 2  **Indikatorlampe for harddiskaktivitet:** Slås på når datamaskinen leser eller lagrer data. Et fast hvitt lys angir harddiskaktivitet.

 **FORSIKTIG: Hvis du vil unngå å miste data, må du aldri slå av datamaskinen når lampen blinker.**

-
- 3  **Batteristatuslampe:** Angir batteriets ladestatus. Du finner mer informasjon om batteristatuslampen i Statuslamper og indikatorer på side 28.

MERK: Batteriet lades når datamaskinen drives med strømadapteren.

-
- 4  **Statuslampe for WiFi:** Slås på når trådløst blir aktivert. Et fast, hvitt lys angir at trådløst er aktivert.

MERK: Se Aktivere eller deaktivere trådløs funksjonalitet (valgfritt) på side 12 når du skal aktivere eller deaktivere trådløst nettverk.

Statuslamper og indikatorer

Lampe for batteristatus

	Status for indikatorlampe	Datamaskintilstand(er)	Batteriladestatus
vekselstrømadapter	lyser hvitt	på/ventemodus/av/ dvalemodus	lader
	av	på/ventemodus/av/ dvalemodus	fullt oppladet
Batteri	jevnt ravgult lys	på/ventemodus	lavt batterinivå (<= 10 %)
	av	på/ventemodus/av/ dvalemodus	lader ikke

 **MERK:** Batteriet lades når datamaskinen drives med strømadapteren.



Lampe for på/av-knapp / strømindikatorlampe

Status for indikatorlampe

lyser hvitt
pulserende hvitt
av

Datamaskintilstand(er)

på
ventemodus
av/dvale

-  **MERK:** Hvis datamaskinen er i vente- eller dvalemodus, trykker du på og holder inne på/av-knappen et øyeblikk for å sette datamaskinen tilbake til normal modus.
-  **MERK:** Se Strømproblemer på side 55 for mer informasjon om strømproblemer.

Deaktivere batterilading

Hvis du er ombord i et fly, må du kanskje deaktivere batteriladefunksjonen. Slik deaktiverer du batteriladefunksjonen raskt:



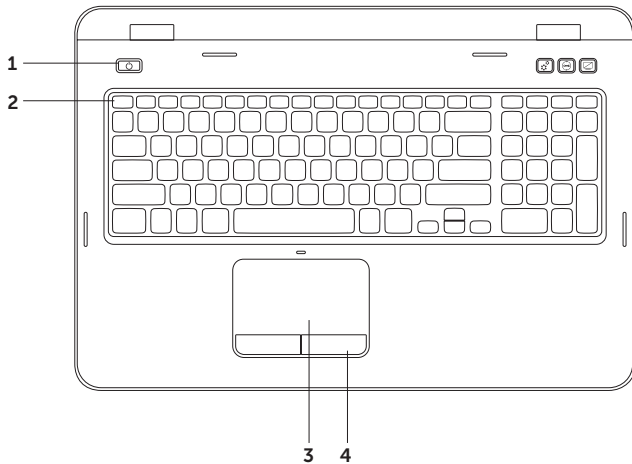

1. Sørg for at datamaskinen er slått på.
2. Klikk på **Start** .
3. Skriv `Power Options` (Strømalternativer) i søkefeltet og trykk på <Enter>.
4. I vinduet **Power Options** (Strømalternativer) klikker du på **Dell Battery Meter** (Dell batterimåler) for å åpne vinduet **Battery Settings** (Batteriinnstillinger).
5. Klikk på **Turn off Battery Charging** (Slå av batterilading), og klikk deretter på **OK**.

 **MERK:** Batterilading kan også deaktiveres i System Setup (BIOS)-verktøyet.

Datamaskinbase og tastaturfunksjoner



1  **På/av-knapp og -lampe:** Trykk for å datamaskinen på eller av. Lampen på knappen angir strømtilstandene: Du finner mer informasjon om lampen i på/av-knappen i Statuslamper og indikatorer på side 28.

2 Funksjonstastrad: Tasten for aktivering eller deaktivering av to skjermer , tasten for aktivering eller deaktivering av trådløst , tasten for aktivering eller deaktivering av styreplaten , tastene for økning av lysstyrke  og reduksjon av lysstyrke  og multimedietastene er plassert på denne raden.

Se Multimediekontrolltaster på side 38 for mer informasjon om multimedietastene.

3 Styreplate: Med denne kan du styre musepekeren og dra eller flytte valgte objekter på samme måte som med en mus. Venstreklikk ved å trykke på overflaten.

Styreplaten støtter rulling, flikk og zooming. Dobbeltklikk på ikonet for **Dell Touch pad** i meldingsområdet på skrivebordet for å endre styreplateinnstillingene. Hvis du vil ha mer informasjon, kan du se Bevegelser på styreplaten på side 36.

MERK: Du kan aktivere eller deaktivere styreplaten ved å trykke på <Fn> sammen med -tasten på funksjonstastraden på tastaturet.

4 Styreplateknapper (2): Med disse kan du venstre- og høyreklikke, som med en mus.

Bruke Inspiron-datamaskinen

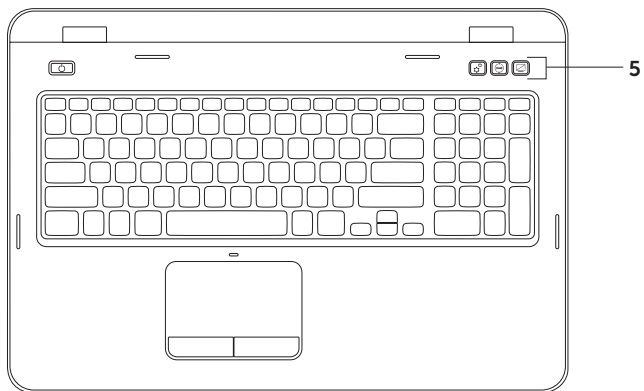



- 5  **Windows Mobilitetssenter-knapp:** Trykk for å starte Windows Mobilitetssenter. Windows Mobilitetssenter gir rask tilgang til PCens innstillinger for lysstyrke, volum, batteristatus, trådløst nettverk og så videre.

 **Dell Support Center-knapp:** Trykk for å starte Dell Support Center. Se Dell Support Center på side 60 for mer informasjon.

 **På/av-knapp for skjerm:** Trykk for å slå skjermen på eller av.

MERK: Knappene for Windows Mobilitetssenter, Dell Support Center og skjerm på/av virker bare på datamaskiner som kjører Windows-operativsystemet.

Styreplatebevegelser

-  **MERK:** Noen av styreplatebevegelsene kan være deaktivert som standard. Hvis du vil endre innstillinger for styreplatebevegelser, klikker du på **Start**  → **Kontrollpanel** → **Maskinvare og lyd** → **Enheter og skrivere** → **Mus**.

Rulle

Med denne funksjonen kan du rulle gjennom innholdet. Rullefunksjonen inkluderer:

Vertikal autorulling: Gir deg mulighet til å rulle opp eller ned i det aktive vinduet.

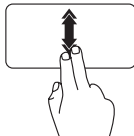

Flytt to fingre raskt opp og ned for å aktivere vertikal autorulling.

Tapp på styreplaten for å stanse autorulling.

Horisontal autorulling: Gir deg mulighet til å rulle til høyre eller til venstre i det aktive vinduet.

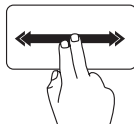

Flytt to fingre raskt til venstre eller høyre for å aktivere horisontal autorulling.

Tapp på styreplaten for å stanse autorulling.

Zoom

Med zoom kan du øke eller redusere forstørrelsen av skjerminnholdet.

Zoomfunksjonen inkluderer:

Knip: Gir deg mulighet til å zoome inn eller ut ved å bevege to fingre fra hverandre eller føre dem nærmere hverandre på skjermen.

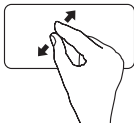

Slik zoomer du inn:

Beveg to fingre fra hverandre for å forstørre innholdet i det aktive vinduet.

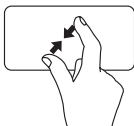

Slik zoomer du ut:

Beveg to fingre nærmere hverandre for å forminske visningen av det aktive vinduet.

Flikk

Gjør at du kan vende innholdet fremover eller bakover, avhengig av flikkbevegelsens retning.

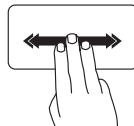

Flytt tre fingre raskt i ønsket retning for å vende innholdet i det aktive vinduet.

Multimediekontrolltaster

Multimediekontrolltastene er plassert over raden med funksjonstaster på tastaturet. Trykk på den aktuelle tasten for å bruke multimediekontrollene. Du kan konfigurere multimedietastene på tastaturet ved å bruke **System Setup** (BIOS)-verktøyet eller **Windows Mobilitetscenter**.

System Setup (Systemoppsett)



1. Trykk på <F2> under POST (Power On Self Test) for å åpne System Setup (BIOS)-verktøyet.
2. I **Function Key Behavior** (Funksjonstastvirkemåte) velger du **Multimedia Key First** (Multimedietast først) eller **Function Key First** (Funksjonstast først).

Multimedia Key First (Multimedietast først): Dette er standardvalget. Trykk på en multimedietast for å utføre den tilknyttede funksjonen. For multimediehandling trykker du på <Fn> + den aktuelle multimedietasten.

Function Key First (Funksjonstast først): Trykk på en hvilken som helst funksjonstast for å utføre den tilhørende multimediehandlingen. For funksjon trykker du på <Fn> + den nødvendige funksjonstasten.

 **MERK:** Alternativet **Multimedia Key First** (Multimedietast først) er kun aktivt i operativsystemet.

Windows Mobilitetscenter

1. Trykk på <><X>-tastene eller trykk på Windows Mobility Center-knappen  for å starte Windows Mobilitetscenter.
2. I **Function Key Row** (Funksjonstastrad) velger du **Function Key** (Funksjonstast) eller **Multimedia Key** (Multimedietast).



 Spill av forrige spor eller kapittel

 Spill av eller sett på pause

 Spill av neste spor eller kapittel

 Reduser lydvolument

 Øk lydvolument

 Demp lyden

Bruke den optiske stasjonen

 **FORSIKTIG:** Ikke trykk ned på brettet når du åpner eller lukker den optiske stasjonen. Pass på at stasjonen er lukket når du ikke bruker den.

 **FORSIKTIG:** Ikke flytt på datamaskinen mens du spiller av eller skriver til en plate.

Den optiske stasjonen spiller av eller tar opp CDer og DVDer. Pass på at siden med skrift eller trykk på vender opp når du legger plater i skuffen på den optiske stasjonen.

Slik plasserer du en plate i den optiske stasjonen:

1. Trykk på utløserknappen på den optiske stasjonen.
2. Trekk ut skuffen på den optiske stasjonen.
3. Plasser platen, med etikettsiden opp, i midten av skuffen til den optiske stasjonen, og klikk platen på plass på spindelen.
4. Skyv skuffen inn i stasjonen igjen.

Bruke nødutløserhullet

Hvis skuffen i den optiske stasjonen ikke løses ut når du trykker på utløserknappen, kan du bruke nødutløserhullet til å åpne stasjonsskuffen. Slik åpner du stasjonsskuffen ved å bruke nødutløserhullet:

1. Slå av datamaskinen.
2. Stikk inn en tynn pinne eller en utrettet binders i nødutløserhullet, og skyv fast inn til stasjonsskuffen åpnes.

Bruke Inspiron-datamaskinen

- 1 plate
- 2 spindel
- 3 skuff til optisk stasjon
- 4 nødutløserhull
- 5 utløserknapp for optisk stasjon

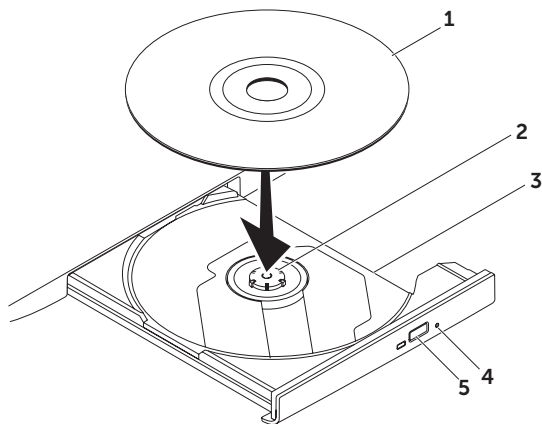

Skjermfunksjoner

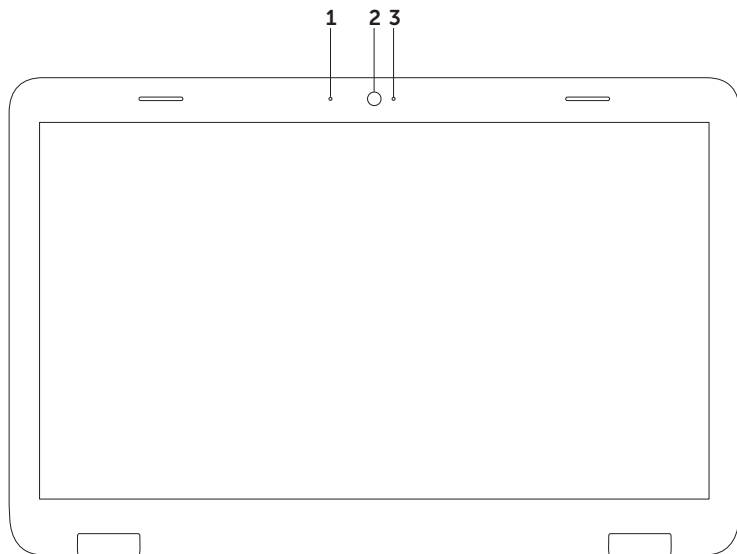

-
- 1 Mikrofon:** Gir lyd av høy kvalitet under videosamtaler og lydopptak av stemmer.
 - 2 Kamera:** Innebygd kamera for opptak av video, konferanser og samtaler.
 - 3 Indikatorlampe for kamera:** Angir om kameraet er slått av eller på. Et fast hvitt lys angir kameraaktivitet.
-

Ta av og sette på toppdekselet (valgfritt)

 **ADVARSEL:** Før du begynner på noen av prosedyrene i denne delen, må du følge sikkerhetsinstruksjonene som fulgte med datamaskinen.

 **ADVARSEL:** Før du tar av toppdekselet, må du slå av datamaskinen og koble fra alle eksterne kabler (også strømadapteren).

Slik tar du av toppdekselet:

1. Slå av datamaskinen og lukk skjermen.
2. Trykk ned og hold på toppdekselets utløserknapp, og skyv deretter toppdekselet.

 **MERK:** Du kan kjøpe flere utskiftbare toppdeksler på **dell.com**.

Bruke Inspiron-datamaskinen

- 1 datamaskinen sett bakfra
- 2 toppdeksel
- 3 toppdekslets utløserknapp

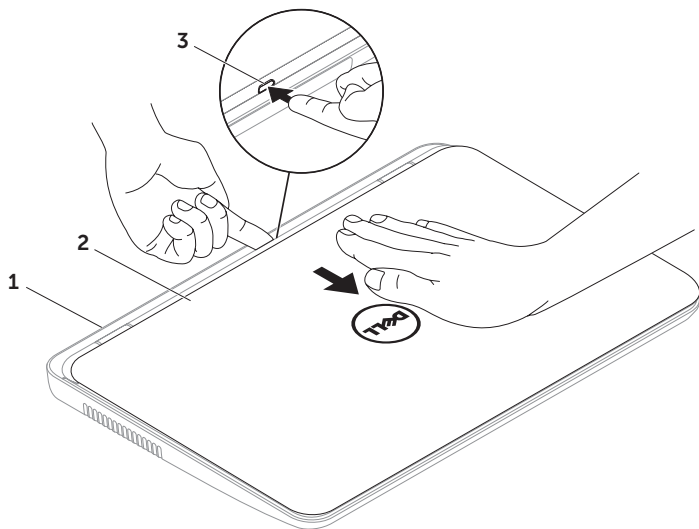

Bruke Inspiron-datamaskinen



Slik setter du på plass toppdekselet:

 **MERK:** Pass på at Dell-logoen vender mot baksiden av datamaskinen når du setter på toppdekselet.

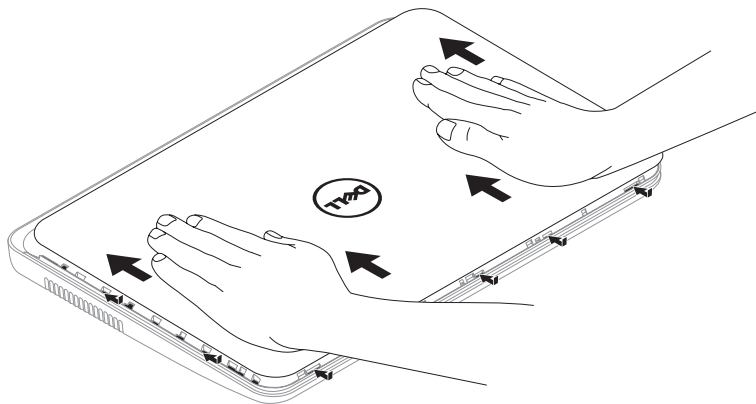
1. Rett inn toppdekselet etter skjermens bakside.
2. Skyv dekselet helt til det klikker på plass. Kontroller at det ikke er noen åpninger mellom toppdekselet og skjermens bakdeksel.



Ta ut og sette tilbake batteriet

-  **ADVARSEL:** Før du begynner på noen av prosedyrene i denne delen, må du følge sikkerhetsinstruksjonene som fulgte med datamaskinen.
-  **ADVARSEL:** Bruk av et inkompatibelt batteri kan øke risikoen for brann eller eksplosjon. Denne datamaskinen bør bare bruke batterier fra Dell. Ikke bruk batterier fra andre datamaskiner.
-  **ADVARSEL:** Før du fjerner batteriet, må du slå av datamaskinen og fjerne alle eksterne kabler (også strømadapteren).

Slik tar du ut batteriet:

1. Slå av datamaskinen, og snu den opp-ned.
2. Skyv batterilåsehaken og batterilåssperren til ulåst posisjon.
3. Skyv og løft batteriet ut av batterirommet.

Slik setter du på plass batteriet:

1. Skyv batteriet inn i batterirommet til det klikkes på plass.
2. Skyv batterilåsehaken til låst posisjon.

Bruke Inspiron-datamaskinen

- 1 batterilåsutløser
- 2 batteri
- 3 batterilåsehake

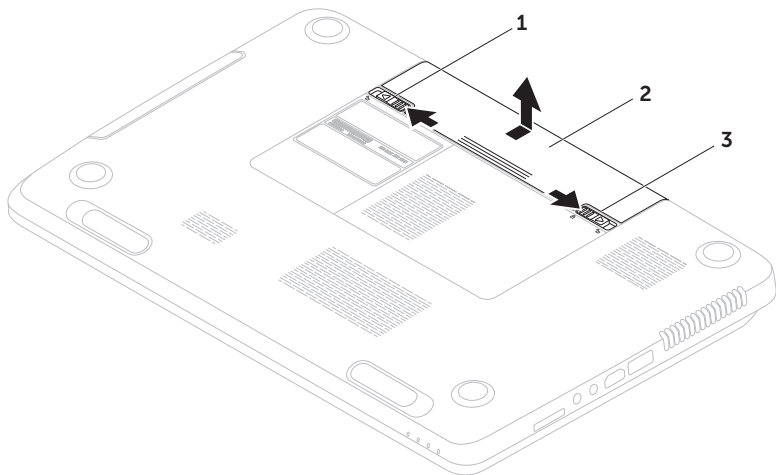

Programvarefunksjoner

Ansiktsgjenkjenningsfunksjonen FastAccess (Rask tilgang)

Ansiktsgjenkjenningsfunksjonen FastAccess (Rask tilgang) kan være tilgjengelig på din datamaskin. Denne funksjonen sikrer Dell-datamaskinen din ved at den lærer å gjenkjenne ansiktet ditt, og bruker dette til å kontrollere identiteten din for å automatisk oppgi påloggingsinformasjon der du vanligvis ville ha oppgitt denne informasjonen selv (som for eksempel å logge på en Windows-konto eller sikre webområder). Klikk på **Start**  → **Alle programmer** → **FastAccess for mer informasjon**.

Produktivitet og kommunikasjon

Du kan bruke datamaskinen til å lage presentasjoner, brosjyrer, kort, løpesedler og regneark. Du kan også redigere og vise digitale fotografier og bilder. Sjekk bestillingen din for å finne ut hvilken programvare som er installert på datamaskinen.



Når du er koblet til Internett, får du blant annet tilgang til webområder, mulighet til å opprette en e-postkonto og laste opp og ned filer.

Underholdning og multimedia

Du kan bruke datamaskinen til å se film, spille spill, lage dine egne CD-er og høre på musikk og Internett-baserte radiostasjoner.

Du kan laste ned eller kopiere bilder og videofiler fra bærbare enheter som digitalkameraer og mobiltelefoner. Med valgfri programvare kan du organisere og lage musikk- og videofiler som kan brennes på plater, lagres på bærbare produkter som MP3-spillere og håndholdte underholdningsenheter, eller spilles av og vises direkte på tilkoblede Tv-er, projektorer og annet hjemmekinoutstyr.

DellDataSafe Online Backup

-  **MERK:** Dell DataSafe Online støttes bare i Windows-operativsystemer.
-  **MERK:** En bredbåndstilkobling er anbefalt for raskere opplastings- eller nedlastingshastigheter.

Dell DataSafe Online er en automatisk sikkerhetskopierings- og gjenopprettingstjeneste som beskytter dataene dine og andre viktige filer mot alvorlige hendelser som tyveri, brann eller naturkatastrofer. Du kan få tilgang til tjenesten på datamaskinen via en passordbeskyttet konto.

Du finner mer informasjon på **DellDataSafe.com**.

Slik planlegger du sikkerhetskopiering:

1. Klikk på ikonet for Dell DataSafe Online  i systemstatusfeltet på Windows-skrivebordet.
2. Følg veiledningen på skjermen.

Dell Stage

Dell Stage-programvaren som er installert på datamaskinen, gir deg tilgang til dine favorittmedieprogrammer.

Klikk på **Start**  → **Alle programmer** → **Dell Stage** → **Dell Stage** for å starte Dell Stage.

 **MERK:** Enkelte av programmene i Dell Stage kan også startes fra menyen **Alle programmer**.

Du kan tilpasse Dell Stage på følgende måte:

- Flytte en programsnarvei: Velg og hold programsnarveien til den blinker, og dra deretter snarveien til den ønskede plasseringen i Dell Stage.
- Minimere: Dra Dell Stage-vinduet til bunnen av skjermen.
- Tilpasse: Velg innstillingsikonet, og velg deretter det ønskede alternativet.

Følgende programmer finnes i Dell Stage:

-  **MERK:** Enkelte av programmene kan være utilgjengelig avhengig av valgene du tok da du kjøpte datamaskinen.
- **MUSIC:** Spill musikk eller søk gjennom musikkfilene dine etter album, artist eller låttittel. Du kan også lytte på radiostasjoner fra hele verden. Med Napster-programmet (tillegg) kan du laste ned sanger når du er koblet til Internett.
- **YOUPAINT:** Tegn og rediger bilder.
- **DOCUMENTS:** Gir hurtigtilgang til Dokumenter-mappen på datamaskinen din.
- **PHOTO:** Vis, organiser eller rediger bilder. Du kan lage lysbildefremvisninger og samlinger av bildene dine og laste dem opp til **Facebook** eller **Flickr** Når du er koblet til Internett.

- **DELL WEB:** Gir en forhåndsvisning av opptil fire av dine favorittnettsider. Klikk på forhåndsvisningen av nettsiden for å åpne den i nettleseren.
- **VIDEO:** Vis videoer. Med CinemaNow-programmet (tillegg) kan du kjøpe eller leie filmer og TV-programmer når du er koblet til Internett.
- **SHORTCUTS:** Gir hurtigtilgang til programmer du ofte bruker.
- **STICKYNOTES:** Lag notater eller påminnelser. Disse notatene vises på oppslagstavlen neste gang du åpner STICKYNOTES. Du kan også lagre notater på skrivebordet ditt.
- **Web Tile:** Gir en forhåndsvisning av opptil fire av dine favorittwebsider. I Web Tile kan du legge til, redigere eller slette en forhåndsvisning av en webside. Klikk eller trykk på forhåndsvisningen av websiden for å åpne den i webleseren. Du kan også lage flere Web Tile-enheter via programgalleriet.

Løse problemer

Dette avsnittet gir informasjon om feilsøking på datamaskinen. Hvis følgende retningslinjer ikke løser problemet, kan du se Bruke støtteverktøy på side 60 eller Kontakte Dell på side 80.

 **ADVARSEL: Kun kvalifisert servicepersonale bør fjerne dekselet på datamaskinen. Se *servicehåndboken* på support.dell.com/manuals for avanserte serviceinstruksjoner.**

Signalkoder

Datamaskinen kan sende ut en serie med signaler (pip) under oppstarten hvis det er feil eller problemer. Denne signalserien kalles en signalkode og angir et problem. Hvis dette skjer, noterer du ned signalkoden og kontakter Dell (se Kontakte Dell på side 80) for å få hjelp.

 **MERK:** Hvis du skal skifte ut deler, kan du se *servicehåndboken* på support.dell.com.

Signalkode	Mulig problem
En	Mulig feil på hovedkort – kontrollfeilsum i BIOS ROM
To	Ingen RAM oppdaget MERK: Hvis du installerte eller erstattet minnemodulen, må du kontrollere at minnemodulen er festet skikkelig.
Tre	Mulig feil på hovedkort – brikkesettfeil
Fire	Lese- eller skrivefeil i RAM
Fem	Feil i sanntidsklokke
Seks	Skjermkort- eller brikkefeil
Sju	Prosesorfeil
Åtte	Skjermfeil

Nettverksproblemer

Trådløs tilkobling

Hvis du mister nettverksforbindelsen: Den trådløse ruterer er koblet fra eller er blitt deaktivert på datamaskinen.

- Sjekk den trådløse ruterer for å kontrollere at den er slått på og koblet til datakilden (kabelmodem eller nettverkshub).
- Undersøk om trådløs tilkobling er aktivert på datamaskinen (se Aktivere eller deaktivere trådløs funksjonalitet (valgfritt) på side 12).
- Gjenopprett forbindelsen til den trådløse ruterer (se Konfigurere en trådløs tilkobling på side 16).
- Noe kan forstyrre, blokkere eller avbryte den trådløse tilkoblingen. Forsøk å flytte datamaskinen nærmere den trådløse ruterer.

Kablede tilkoblinger

Hvis du mister nettverksforbindelsen: Nettverkskabelen er løs eller skadet.

Kontroller nettverkskabelen for å se om den sitter i og ikke er skadet.

Strømprøblemer

Hvis strømlampen ikke lyser: Datamaskinen er i dvalemodus, avslått, eller den får ikke strøm.

- Trykk på av/på-knappen. Hvis problemet var at datamaskinen var avslått eller i dvalemodus, vil den nå fungere som normalt igjen.
- Koble til strømadapterkabelen på nytt, både til strømadapteren og det elektriske uttaket.
- Hvis strømadapterkabelen er koblet til et grenuttak med flere kontakter, kontrollerer du at grenuttaket er koblet til en stikkontakt, og at grenuttaket er slått på. Forsøk å koble til strøm uten å benytte spenningsvern, forgrenere eller skjøteledninger for å kontrollere om maskinen lar seg slå på.

Løse problemer

- Test at stikkontakten virker ved hjelp av en annen enhet, for eksempel en lampe.
- Kontroller kabeltilkoblingene til strømadapteren. Hvis strømadapteren har en lampe, sjekker du at denne lampen lyser.
- Hvis problemet vedvarer, kontakter du Dell (se Kontakte Dell på side 80).

Hvis strømlampen lyser hvitt og du ikke får kontakt med datamaskinen: Det kan være skjermen du ikke får kontakt med.

- Trykk på av/på-knappen til datamaskinen slår seg av og slå den deretter på igjen.
- Hvis problemet vedvarer, kontakter du Dell (se Kontakte Dell på side 80).

Hvis strømlampen pulserer hvitt:

Datamaskinen er i ventemodus, eller skjermen svarer kanskje ikke.

- Trykk på en tast på tastaturet, beveg den tilkoblede musen eller en finger på styreplaten, eller trykk på av/på-knappen for å gjenoppta normal drift.

- Hvis skjermen ikke svarer, holder du inne av/på-knappen til datamaskinen slås av. Deretter slår du den på igjen.
- Hvis problemet vedvarer, kontakter du Dell (se Kontakte Dell på side 80).

Hvis du opplever interferens som forhindrer mottak av signaler på datamaskinen: Et uønsket signal skaper interferens ved å forstyrre eller blokkere andre signaler. Noen mulige årsaker til interferens er:

- Skjøteledninger for strøm, tastatur og mus
- For mange enheter er koblet til samme grenuttak
- Flere grenuttak er koblet til den samme stikkontakten

Minneproblemer

Hvis du får en melding om at det ikke er nok minne:

- Lagre og lukk alle åpne filer og avslutt alle åpne programmer som du ikke bruker, for å se om dette løser problemet.
- I programvaredokumentasjonen finner du minimumskravene til minne. Sett eventuelt inn ekstra minne (se *servicehåndboken* på support.dell.com/manuals).
- Sett minnemodulen(e) i kontakten(e) på nytt (se *servicehåndboken* på support.dell.com/manuals).
- Hvis problemet vedvarer, kontakter du Dell (se Kontakte Dell på side 80).

Hvis du opplever andre minneproblemer:

- Kjør Dell Diagnostics (se Dell Diagnostics på side 62).
- Hvis problemet vedvarer, kontakter du Dell (se Kontakte Dell på side 80).

Låsing av maskinen og programvareproblemer

Hvis datamaskinen ikke starter: Forsikre deg om at strømkabelen er godt festet til datamaskinen og strømuttaket.

Hvis et program slutter å reagere:

Avslutt programmet:

1. Trykk på <Ctrl><Skift><Esc> samtidig.
2. Klikk på **Programmer**.
3. Velg programmet som ikke reagerer
4. Klikk på **Avslutt oppgave**.

Løse problemer

Et program krasjer gjentatte ganger: Sjekk dokumentasjonen for programvaren. Hvis nødvendig avinstallerer du programmet og installerer det på nytt.

 **MERK:** Det følger vanligvis med installasjonsanvisninger i dokumentasjonen eller på CD-en.

Hvis datamaskinen slutter å reagere eller det vises en blå skjerm:

 **FORSIKTIG:** Du kan miste data hvis du ikke kan slå av operativsystemet på en kontrollert måte.

Hvis datamaskinen ikke reagerer når du trykker på en tast på tastaturet eller flytter på den tilkoblede musen eller en finger på styreplaten, trykker du på av/på-knappen i minst 8 til 10 sekunder til maskinen slår seg av. Deretter starter du maskinen på nytt.

Hvis et program er laget for en tidligere versjon av Microsoft Windows-operativsystemet:

Kjør veviseren for programkompatibilitet. Veviseren for programkompatibilitet konfigurerer et program slik at det kjører i et miljø som ligner på operativsystemmiljøet til en tidligere versjon av Microsoft Windows.

Slik kjører du Veiviser for programkompatibilitet:

1. Klikk på **Start**  → **Kontrollpanel** → **Programmer** → **Kjør programmer laget for tidligere Windows-versjoner**.
2. Klikk på **Neste** i velkomstvinduet.
3. Følg veiledningen på skjermen.

Andre programvareproblemer:

- Sikkerhetskopier filene øyeblikkelig.
 - Bruk et antivirusprogram for å kontrollere harddisken eller CD-er.
 - Lagre og lukk eventuelle åpne filer eller programmer, og slå av datamaskinen via **Start**-menyen .
 - Les dokumentasjonen for programvaren eller kontakt programvareprodusenten angående feilsøkinginformasjon:
 - Kontroller at programmet er kompatibelt med operativsystemet på datamaskinen.
 - Kontroller at maskinen overholder minimumskravene til maskinvare for å kunne kjøre programvaren. Du finner flere opplysninger i programvaredokumentasjonen.
- Kontroller at programmet er installert og konfigurert på riktig måte.
 - Kontroller at enhetsdriverne ikke er i konflikt med programmet.
 - Hvis nødvendig avinstallerer du programmet og installerer det på nytt.
 - Skriv ned eventuell feilmelding som vises, for å få hjelp med feilsøking når du kontakter Dell.

Bruke støtteverktøy

Dell Support Center

All støtten du trenger – ett praktisk sted.

Dell Support Center sørger for systemvarsler, tilbud om ytelsesforbedringer, systeminformasjon og lenker til andre Dell-verktøy og diagnostikktjenester.

Når du skal starte programmet, trykker du på Dell Support Center-knappen  på tastaturet eller klikker på **Start**  → **Alle programmer** → **Dell** → **Dell Support Center** → **Launch Dell Support Center** (Start Dell Support Center).

Hjemmesiden til **Dell Support Center** viser datamaskinens modellnummer, servicekode, ekspress-servicekode, garantistatus og varsler om forbedring av ytelsen på datamaskinen.

Hjemmesiden har også lenker til:

PC Checkup: Kjør maskinvarediagnostikk, se hvilket program som okkuperer mest på harddisken, og spor endringer du gjør på datamaskinen hver dag.

PC Checkup-verktøy

- **Drive Space Manager** : Administrer harddisken ved å bruke en visuell representasjon av plassen som hver type fil bruker.
- **Performance and Configuration History:** Overvåk systemhendelser og endringer over tid. Dette verktøyet viser alle maskinvareskanninger, tester, systemendringer, kritiske hendelser og gjenopprettingspunkter på den dagen de inntraff.

Detailed System Information: Vis detaljert informasjon om maskinvare- og operativsystemkonfigurasjoner, få tilgang til kopier av servicekontrakter, garantiinformasjon og alternativer for fornyelse av garanti.

Get Help: Se alternativer for Dell teknisk støtte, kundestøtte, omvisninger og opplæring, elektroniske verktøy, eierhåndbok, garantiinformasjon, vanlige spørsmål og så videre.

Backup and Recovery: Lag gjenopprettingsmedier, start gjenopprettingsverktøy og sikkerhetskopiering av filer til Internett.

System Performance Improvement Offers: Få program- og maskinvareløsninger som vil hjelpe med å øke systemytelsen.

Hvis du vil vite mer om **Dell Support Center** og laste ned og installere de tilgjengelige støtteverktøyene, går du til **DellSupportCenter.com**.

My Dell Downloads (Mine nedlastinger fra Dell)

 **MERK:** My Dell Downloads er kanskje ikke tilgjengelig i alle områder.

Noe av programvaren som er forhåndsinstallert på den nye Dell-datamaskinen, har ikke en CD eller DVD som sikkerhetskopi. Denne programvaren er tilgjengelig på webområdet My Dell Downloads. Fra dette webområdet kan du laste ned tilgjengelig programvare for ny installering, eller lage dine egne sikkerhetskopier.

Slik registrerer du deg for å bruke My Dell Downloads:

1. Gå til **DownloadStore.dell.com/media**.
2. Følg instruksjonene på skjermen for å registrere deg og laste ned programvaren.
3. Installer på nytt eller lag en sikkerhetskopi for fremtidig bruk.

Hardware Troubleshooter (feilsøkingsverktøy for maskinvare)

Hvis en enhet ikke registreres under konfigureringen av operativsystemet, eller den registreres, men blir feilkonfigurert, kan du bruke **feilsøkingsverktøyet for maskinvare** til å løse inkompatibilitetsproblemet.

Slik starter du feilsøkingsverktøyet for maskinvare:

1. Klikk på **Start**  → **Hjelp og støtte**.
2. Skriv `hardware troubleshooter` (feilsøking av maskinvare) i søkefeltet, og trykk på <Enter> for å starte søket.
3. I søkeresultatene velger du det alternativet som best beskriver problemet. Følg de gjenværende feilsøkingstrinnene.

Dell Diagnostics

Hvis det oppstår et problem med datamaskinen, utfører du kontrollene som står oppført under Låsing av maskinen og programvareproblemer på side 57 og kjører Dell Diagnostics før kontakter Dell for teknisk hjelp og veiledning.

Kontroller at enheten du vil teste, vises i System Setup-programmet og er aktiv. Når du skal starte System Setup (BIOS)-verktøyet, slår du på (eller omstarter) datamaskinen og trykker på <F2> når Dell-logoen vises.

Starte Dell Diagnostics

Når du kjører Dell Diagnostics, starter datamaskinen Enhanced Pre-boot System Assessment (ePSA). ePSA omfatter en serie med diagnostiske tester for enheter som hovedkort, tastatur, skjerm, minne, harddisk og så videre.

1. Slå på datamaskinen eller start den på nytt.
2. Når DELL-logoen vises, trykker du umiddelbart på F12.

 **MERK:** Hvis du venter for lenge, slik at operativsystemlogoen vises, må du vente til du ser skrivebordet i Microsoft Windows. Deretter slår du av datamaskinen og prøver på nytt.

3. Velg **Diagnostics** (diagnostikk) fra oppstartsmenyen, og trykk <Enter>.

Svar på spørsmålene du får i løpet av denne testen.

- Dersom det oppdages feil, stopper datamaskinen og begynner å pipe. Trykk <n> for å stoppe testen og starte datamaskinen på nytt. Trykk <y> for å fortsette til neste test. Trykk <r> for å teste komponenten som feilet på nytt.
- Hvis det oppdages feil under Enhanced Pre-boot System Assessment, skriver du ned feilkoden(e) og kontakter Dell (se Kontakte Dell på side 80 for mer informasjon).

Hvis Enhanced Pre-boot System Assessment fullføres uten feil, vises meldingen "Do you want to run the remaining memory tests? This will take about 30 minutes or more. Do you want to continue? (Recommended)." ("Vil du kjøre de resterende minnetestene? Dette kan ta omtrent 30 minutter. Vil du fortsette? (Anbefales)").

Hvis du opplever problemer med minnet, trykker du <y> for ja, hvis ikke trykker du <n> for nei. Følgende melding vises: "Enhanced Pre-boot System Assessment Complete".

Klikk på **Exit** (Avslutt) for å starte systemet på nytt.

Gjenopprette operativsystemet

Du kan gjenopprette operativsystemet på datamaskinen ved å bruke et av disse alternativene:

△ FORSIKTIG: Hvis bruker Dell Factory Image Restore eller *operativsystemplaten* til å gjenopprette operativsystemet, slettes alle datafiler permanent fra datamaskinen. Hvis det er mulig, bør du sikkerhetskopiere alle data før du bruker disse alternativene.

Alternativ	Bruk
Systemgjenoppretting	som den første løsningen
Dell DataSafe Local Backup	når Systemgjenoppretting ikke løser problemet
Systemgjenoppretingsmedier	når operativsystemfeil hindrer bruk av Systemgjenoppretting og Dell DataSafe Local Backup ved installering fabrikkinstallert programvare fra Dell på en nylig installert harddisk
Dell Factory Image Restore	til å gjenopprette datamaskinen til tilstanden den var i da du mottok den
<i>Operativsystem</i> -platen	til å installere bare operativsystemet på nytt



✍ MERK: *Operativsystem*-platen følger kanskje ikke med datamaskinen.

Systemgjenoppretting

Microsoft Windows-operativsystemene har et Systemgjenoppretting-alternativ som gir deg mulighet til å tilbakestille datamaskinen til en tidligere driftstilstand (uten at det innvirker på datafiler) hvis endringer med maskinvaren, programvaren eller andre systeminnstillinger blir slettet fra datamaskinen under en uønsket driftstilstand. Eventuelle endringer som Systemgjenoppretting gjør med datamaskinen, er fullt reversible.

 **FORSIKTIG: Foreta regelmessig sikkerhetskopiering av datafilene. Systemgjenoppretting overvåker eller gjenoppretter ikke datafilene.**

Starte Systemgjenoppretting

1. Klikk på **Start** .
2. Skriv *Systemgjenoppretting* i søkefeltet og trykk på <Enter>.
-  **MERK:** Vinduet **Brukerkontroll** kan bli vist. Hvis du er administrator på datamaskinen, klikker du på **Fortsett**. Ellers tar du kontakt med administratoren for å fortsette den ønskede handlingen.
3. Klikk på **Neste**, og følg instruksjonene på skjermen.

Hvis Systemgjenoppretting ikke løste problemet, kan du angre den siste systemgjenopprettingen.

Angre den siste systemgjenopprettingen

 **MERK:** Før du angre den siste systemgjenopprettingen, må du lagre og lukke alle åpne filer og avslutte alle åpne programmer. Du må ikke endre, åpne eller slette eventuelle filer eller programmer før systemgjenopprettingen er fullført.

1. Klikk på **Start** .
2. Skriv *Systemgjenoppretting* i søkefeltet og trykk på <Enter>.
3. Klikk på **Angre siste gjenoppretting**, og deretter **Neste**.

Dell DataSafe Local Backup

 **FORSIKTIG:** Bruk av Dell DataSafe Local Backup til å gjenopprette operativsystemet vil permanent fjerne alle programmer og drivere som ble installert etter at du mottok datamaskinen. Lag sikkerhetskopier av programmer du trenger å installere på datamaskinen, før du bruker Dell DataSafe Local Backup. Bruk Dell DataSafe Local Backup bare hvis Systemgjenoppretting ikke løste problemet med operativsystemet.

 **FORSIKTIG:** Selv om Dell Datasafe Local Backup er laget for å ta vare på datafiler på datamaskinen, anbefales det at du sikkerhetskopierer datafilene før du bruker Dell DataSafe Local Backup.

-  **MERK:** Dell DataSafe Local Backup er kanskje ikke tilgjengelig i alle områder.
-  **MERK:** Hvis Dell DataSafe Local Backup ikke er tilgjengelig på din datamaskin, bruker du Dell Factory Image Restore (se Dell Factory Image Restore på side 70) til å gjenopprette operativsystemet.



Du kan bruke Dell DataSafe Local Backup til å gjenopprette harddisken til driftstilstanden den hadde da du kjøpte datamaskinen, uten at datafilene slettes.

Med Dell DataSafe Local Backup kan du:

- Sikkerhetskopiere og gjenopprette datamaskinen til en tidligere driftstilstand
- Lage systemgjenopprettingsmedier

Dell DataSafe Local Backup Basic

For å gjenopprette det fabrikkinstallerte Dell-programvarebildet og ta vare på datafiler:

1. Slå av datamaskinen.
2. Koble fra alle enheter (USB-stasjon, skriver og så videre) som er koblet til datamaskinen, og ta ut en eventuell harddisk som nylig er lagt til.
-  **MERK:** Ikke koble fra strømadapteren.
3. Slå på datamaskinen.
4. Når DELL-logoen vises, trykker du på <F8> flere ganger for å få tilgang til vinduet **Advanced Boot Options** (Avanserte oppstartsalternativer).
-  **MERK:** Hvis du venter for lenge, slik at operativsystemlogoen vises, må du vente til du ser skrivebordet i Microsoft Windows. Deretter slår du av datamaskinen og prøver på nytt.
5. Velg **Repair Your Computer** (Reparer datamaskinen).

6. Velg **Dell DataSafe Restore and Emergency Backup** fra menyen **System Recovery Options** (Systemgjenopprettingsvalg), og følg instruksjonene på skjermen.

 **MERK:** Gjenopprettingsprosessen kan ta en time eller mer, avhengig av størrelsen på dataene som skal gjenopprettes.

 **MERK:** Hvis du vil ha mer informasjon, kan du se kunnskapsbaseartikkelen 353560 på **support.dell.com**.

OppgrADERE til Dell DataSafe Local Backup Professional

 **MERK:** Dell DataSafe Local Backup Professional kan være installert på datamaskinen hvis du bestilte det da du kjøpte den.

Dell DataSafe Local Backup Professional gir tilleggsfunksjoner som lar deg:

- Sikkerhetskopierte og gjenopprette datamaskinen basert på filtyper
- Sikkerhetskopierte filer til en lokal lagringsenhet
- Planlegge automatiserte sikkerhetskopier

Slik oppgraderer du til Dell DataSafe Local Backup Professional:

1. Klikk på ikonet for Dell DataSafe Local Backup  i systemstatusfeltet på Windows-skrivebordet.
2. Klikk på **UPGRADE NOW!** (Oppgrader nå)
3. Følg veiledningen på skjermen.

Systemgjenopprettingsmedier

 **FORSIKTIG: Selv om systemgjenopprettingsmediene er laget for å ta vare på datafiler på datamaskinen, anbefales det at du sikkerhetskopierer datafilene før du bruker mediene.**

Du kan bruke systemgjenopprettingsmediene, som du laget ved hjelp av Dell DataSafe Local Backup, til å sette harddisken tilbake til driftstilstanden den var i da du kjøpte datamaskinen, uten at datafilene slettes.

Bruk systemgjenopprettingsmediene i disse tilfellene:

- Operativsystemfeil som hindrer bruk av gjenopprettingsalternativer som er installert på datamaskinen.
- Harddiskfeil som hindrer gjenoppretting av data

Slik gjenoppretter du den fabrikkinstallerte Dell-programvaren på datamaskinen ved å bruke systemgjenopprettingsmediene:

1. Sett inn systemgjenopprettingsplaten eller USB-pinnen, og start datamaskinen på nytt.
2. Når DELL-logoen vises, trykker du umiddelbart på <F12>.

 **MERK:** Hvis du venter for lenge, slik at operativsystemlogoen vises, må du vente til du ser skrivebordet i Microsoft Windows. Deretter slår du av datamaskinen og prøver på nytt.

3. Velg riktig oppstarts-enhet fra listen, og trykk på <Enter>.
4. Følg veiledningen på skjermen.

Dell Factory Image Restore

 **FORSIKTIG:** Hvis du bruker Dell Factory Image Restore til å gjenopprette operativsystemet, slettes alle data fra harddisken permanent, og også alle programmer eller drivere du har installert etter at du mottok maskinen. Hvis det er mulig, bør du sikkerhetskopiere alle data før du bruker dette alternativet. Bruk Dell Factory Image Restore bare hvis Systemgjenoppretting ikke løste problemet med operativsystemet.

 **MERK:** Dell Factory Image Restore er kanskje ikke tilgjengelig i enkelte land eller på visse datamaskiner.

 **MERK:** Hvis Dell Factory Image Restore ikke er tilgjengelig på din datamaskin, bruker du Dell DataSafe Local Backup (se Dell DataSafe Local Backup på side 66) til å gjenopprette operativsystemet.

Bruk Dell Factory Image Restore bare som siste utvei for å gjenopprette operativsystemet. Dette alternativet gjenoppretter harddisken til den tilstanden den var i da du kjøpte datamaskinen. Eventuelle programmer og filer du har lagt til siden du kjøpte maskinen – også datafiler – slettes for godt fra datamaskinen. Datafiler er dokumenter, regneark, e-postmeldinger, digitale bilder, musikkfiler osv. Hvis det er mulig, sikkerhetskopierer du alle data før du bruker Dell Factory Image Restore.

Starte Dell Factory Image Restore

1. Slå på datamaskinen.
 2. Når DELL-logoen vises, trykker du på <F8> flere ganger for å få tilgang til vinduet **Advanced Boot Options** (Avanserte oppstartsalternativer).
-  **MERK:** Hvis du venter for lenge, slik at operativsystemlogoen vises, må du vente til du ser skrivebordet i Microsoft Windows. Deretter slår du av datamaskinen og prøver på nytt.

3. Velg **Repair Your Computer** (Reparer datamaskinen).
Vinduet **System Recovery Options** (Alternativer for systemgjenoppretting) vises.
 4. Velg et tastaturoppsett og klikk på **Next** (Neste).
 5. Logg på som lokal bruker for å få tilgang til alternativene for gjenoppretting. Skriv `administrator` i feltet **User name** (Brukernavn) for å få tilgang til ledeteksten, og klikk deretter på **OK**.
 6. Klikk på **Dell Factory Image Restore**.
Velkomstskjerm bildet for **Dell Factory Image Restore** vises.
-  **MERK:** Det kan hende at du må velge **Dell Factory Tools** og deretter **Dell Factory Image Restore**, avhengig av konfigurasjonen.
7. Klikk på **Neste**.
Vinduet **Confirm Data Deletion** (Bekreft sletting av data) vises.

-  **MERK:** Hvis du ikke vil fortsette med **Factory Image Restore**, klikker du på **Cancel** (Avbryt).
8. Merk av i avmerkingsboksen for å bekrefte at du vil fortsette for å omformatere harddisken og gjenopprette systemprogramvaren til fabrikktilstanden, og klikk deretter på **Next** (Neste).
Gjenopprettingsprosessen startes, og den kan ta minst fem minutter å gjennomføre. En melding vises når operativsystemet og fabrikkinstallerte programmer er gjenopprettet til fabrikktilstand.
 9. Klikk på **Finish** (Fullfør) for å starte datamaskinen på nytt.

Få hjelp

Hvis du støter på problemer med datamaskinen, kan du utføre følgende trinn for å diagnostisere og feilsøke problemet:

1. Se Problemløsning på side 54 hvis du vil ha informasjon om og fremgangsmåter for løsning av problemet datamaskinen din har.
2. Se Dell Diagnostics på side 62 hvis du ønsker en veiledning for hvordan du kjører Dell Diagnostics.
3. Fyll ut Sjekkliste for diagnostisering på side 79.
4. Bruk Dells store utvalg av elektroniske tjenester, som er tilgjengelige på Dell Support (support.dell.com), for å få hjelp til installasjon og feilsøking. Se Internett-tjenester på side 74 hvis du vil ha en mer utfyllende liste over Dell Support på Internett.
5. Hvis de foregående trinnene ikke løser problemet, kan du se Før du ringer på side 78.

 **MERK:** Ring Dell Support fra en telefon nær datamaskinen, slik at støttepersonellet kan hjelpe til med nødvendig framgangsmåte.

 **MERK:** Dells ekspresservicekode er ikke tilgjengelig i alle land.

Oppgi ekspresservicekoden når du blir bedt om det gjennom Dells automatiske telefonsystem, slik at samtalen kan overføres direkte til riktig støttepersonell. Hvis du ikke har en ekspresservicekode, åpner du mappen **Dell Accessories** (Dell-tilbehør), dobbeltklikker på ikonet **Express Service Code** og følger instruksene.

 **MERK:** Noen av tjenestene er ikke alltid tilgjengelige på alle steder utenfor det kontinentale USA. Ring nærmeste Dell-representant for informasjon om tilgjengelighet.

Teknisk støtte og kundeservice

Dells brukerstøtte og kundeservice er tilgjengelig for å svare på spørsmål om Dell-maskinvare. Støttepersonellet hos Dell benytter datamaskinbaserte diagnostetester for å gi raske og nøyaktige svar.

Når du skal kontakte Dells brukerstøtte, kan du se Før du ringer på side 78 der du finner kontaktinformasjonen for din region, eller gå til **support.dell.com**.

DellConnect

DellConnect er et enkelt verktøy for Internett-tilgang som gir en medarbeider hos Dells service- og støttetjeneste tilgang til datamaskinen din gjennom en bredbåndstilkobling, for å diagnostisere problemet og reparere det under ditt oppsyn. Gå til **dell.com/DellConnect** for mer informasjon.

Internett-tjenester

På følgende webområder kan du lære mer om produkter og tjenester fra Dell:

- **dell.com**
- **dell.com/ap** (kun for land i Asia/ stillehavsområdene)
- **dell.com/jp** (kun Japan)
- **euro.dell.com** (kun Europa)
- **dell.com/la** (land i Latin-Amerika og Karibia)
- **dell.ca** (kun Canada)

Du får tilgang til Dells kundestøtte via følgende webområder og e-postadresser:

Dells webområder for kundestøtte

- **support.dell.com**
- **support.jp.dell.com** (kun for Japan)
- **support.euro.dell.com** (kun for Europa)
- **supportapj.dell.com** (bare Asia/ Stillehavsområdet)

E-postadresser for Dells brukerstøtte

- **mobile_support@us.dell.com**
- **support@us.dell.com**
- **la-techsupport@dell.com** (kun for land i Latin-Amerika og Karibia)
- **apsupport@dell.com** (kun for land i Asia/ stillehavsområdene)

E-postadresser til Dell Marketing and Sales (markedsføring og salg hos Dell)

- **apmarketing@dell.com** (kun for land i Asia/stillehavsområdene)
- **sales_canada@dell.com** (kun for Canada)

FTP (Anonymous File Transfer Protocol)

- **ftp.dell.com**

Logg på som bruker: `anonymous`, og bruk e-postadressen din som passord.

Automatisk bestillingsstatustjeneste

Gå til **support.dell.com**, eller ring den automatiske bestillingsstatustjenesten for å forhøre deg om statusen til et produkt du har bestilt fra Dell. Et opptak spør etter nødvendig informasjon for å finne og avgi rapport om bestillingen.

Hvis du har et problem med bestillingen, for eksempel manglende deler, feil deler eller feilfakturering, tar du kontakt med Dell for å få kundestøtte. Ha fakturaen eller følgeseddelen for hånden når du ringer.

Se Kontakte Dell på side 80 for å finne telefonnummeret du må ringe i regionen din.

Produktinformasjon

Hvis du trenger informasjon om andre produkter fra Dell eller vil legge inn en bestilling, kan du besøke Dells webområde på **dell.com**. Hvis du ønsker å finne telefonnummeret du må ringe for din region, eller snakke med en av selgerne våre, kan du se Kontakte Dell på side 80.

Tilbakelevering av varer for garantireparasjon eller kreditt

Gjør følgende for å klargjøre alle produkter som skal returneres for reparasjon eller kreditt:

 **MERK:** Før du returnerer produktet til Dell, må du sørge for å sikkerhetskopiere alle eventuelle data på harddisken(e) og på alle eventuelle andre lagringsenheter på produktet. Fjern all konfidensiell, rettighetsbeskyttet og personlig informasjon, i tillegg til flyttbare medier som CD-er og mediekort. Dell er ikke ansvarlig for den konfidensielle, rettighetsbeskyttede eller personlige informasjonen, data som går tapt eller blir ødelagt, eller flyttbare medier som går tapt eller blir ødelagt, som følger med produktet når du returnerer det.

1. Ring til Dell for å få et RMA-nummer (Return Material Authorization), og skriv dette klart og tydelig på utsiden av esken. Se Kontakte Dell på side 80 for å finne telefonnummeret du må ringe i regionen din.
2. Legg ved en kopi av fakturaen og et brev som beskriver årsaken til returen.
3. Legg ved en kopi av sjekklisten for diagnostisering (Se Sjekkliste for diagnostisering på side 79) og merk av testene du har gjennomført og feilmeldinger du har fått fra Dell Diagnostics (se Dell Diagnostics på side 62).
4. Legg ved alt tilbehør som hører med produktet/produktene som returneres (strømadapterkabel, programvare, håndbøker osv.), hvis det returneres mot kreditt.

5. Pakk ned utstyret som skal returneres, i originalemballasjen (eller tilsvarende).

 **MERK:** Du er ansvarlig for fraktutgiftene. Du er også ansvarlig for å forsikre ethvert produkt du returnerer, og du påtar deg risikoen for tap under transporten til Dell. Pakker kan ikke sendes som postoppkrav.

 **MERK:** Returvarer som ikke oppfyller kravene ovenfor, vil bli avvist hos Dells mottaksavdeling og returnert til kunden.

Før du ringer

MERK: Ha ekspressservicekoden for hånden når du ringer. Denne koden gjør at Dells automatiske støttetelefonsystem raskere kan sette deg over til rette vedkommende. Du kan også bli spurt om servicekoden.

Finne servicekoden og ekspressservicekoden

Servicekoden og ekspressservicekoden for datamaskinen finner du på en etikett på undersiden av datamaskinen.

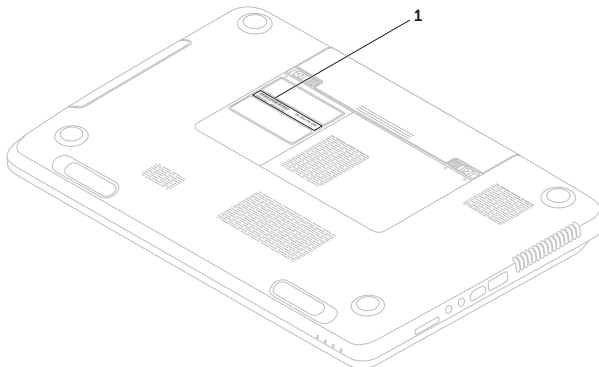

1 Servicekode og ekspressservicekode

Husk å fylle ut sjekklisten for diagnostisering nedenfor. Slå på datamaskinen, hvis det er mulig, før du ringer til Dell for å få hjelp, og ring fra en telefon i nærheten av datamaskinen. Du kan bli bedt om å skrive kommandoer på tastaturet, formidle detaljert informasjon under operasjoner eller prøve andre feilsøkingstrinn som bare kan utføres på selve datamaskinen. Sørg for å ha dokumentasjonen for datamaskinen for hånden.

Sjekkliste for diagnostisering

- Navn:
- Dato:
- Adresse:
- Telefonnummer:
- Servicekode (strekkode på bunnen av datamaskinen):
- Ekspreservicekode:
- RMA-nummer (Return Material Authorization) (hvis dette er gitt av kundestøtteteknikeren hos Dell):
- Operativsystem og versjon:
- Enheter:
- Utvidelseskort:
- Er du koblet til et nettverk? Ja/Nei
- Nettverk, versjon og nettverkskort:
- Programmer og versjoner:

Få hjelp

Slå opp i dokumentasjonen for operativsystemet for å finne innholdet i oppstartsfilene på datamaskinen. Hvis datamaskinen er koblet til en skriver, skal alle disse filene skrives ut. Ellers må du skrive ned innholdet i hver fil før du ringer til Dell.

- Feilmelding, signalkode eller diagnosekode:
- Beskrivelse av problemet og feilsøkingprosedyrer du har utført:

Kontakt Dell

Kunder i USA kan ringe 800-WWW-DELL (800-999-3355).



MERK: Hvis du ikke har en aktiv Internett-tilkobling, kan du finne kontaktinformasjon på fakturaen, følgeseddelen, regningen eller i Dells produktkatalog.

Dell tilbyr flere elektroniske og telefonbaserte støtte- og servicealternativer. Tilgjengelighet varierer etter land og produkt, og noen tjenester er kanskje ikke tilgjengelige i ditt område.

Gjør følgende hvis du vil kontakte Dell med spørsmål vedrørende salg, teknisk støtte eller kundeservice:

1. Gå til **dell.com/ContactDell**.
2. Velg land eller område.
3. Velg den aktuelle tjeneste- eller kundestøttekoblingen basert på behov.
4. Velg den måten å kontakte Dell på som passer best for deg.

Finne mer informasjon og ressurser

Hvis du må

Se:

installere operativsystemet på nytt

Systemgjenopprettingsmedier på side 69

kjøre et diagnoseprogram for datamaskinen

Dell Diagnostics på side 62

installere systemprogramvare på nytt

My Dell Downloads på side 61

finne mer informasjon om Microsoft Windows-operativsystemet og dets funksjoner

support.dell.com

oppgradere datamaskinen med nye komponenter eller tilleggskomponenter, for eksempel en ny harddisk
installere eller fjerne en slitt eller defekt del

Service Manual (servicehåndbok) på **support.dell.com/manuals**



MERK: I noen land kan det å åpne datamaskinen og bytte ut deler gjøre garantien ugyldig. Sjekk reglene for garanti og tilbakelevering før du begynner å jobbe inne i datamaskinen.

finne servicekode/ekspresservicekode – du må bruke servicekoden for å identifisere din datamaskinen din på **support.dell.com** eller kontakte brukerstøtte

bunnen av datamaskinen
Dell Support Center på side 60

Hvis du må

finne informasjon om de beste fremgangsmåtene når det gjelder trygghet og sikkerhet for datamaskinen din

se garantiinformasjon, vilkår og betingelser (bare for USA), sikkerhetsinstruksjoner, spesielle bestemmelser, informasjon om ergonomi og lisensavtale for sluttbruker

finne drivere og nedlastinger, Viktig-filer
få tilgang til teknisk støtte og produkthjelp
sjekke bestillingsstatusen for de nye innkjøpene dine

finne løsninger og svar på vanlige spørsmål

finne informasjon om siste-liten-oppdateringer om tekniske endringer på maskinen din eller avansert teknisk referansemateriale for teknikere eller erfarne brukere



Se:

sikkerhets- og forskriftsdokumentene som fulgte med datamaskinen, og også **[dell.com/regulatory_compliance](https://www.dell.com/regulatory_compliance)**

support.dell.com

Spesifikasjoner

Dette avsnittet gir informasjon som du kanskje trenger når du konfigurerer, oppdaterer drivere for og oppgraderer datamaskinen din.

 **MERK:** Tilbudene kan variere fra sted til sted. Du finner mer informasjon om konfigurasjonen av datamaskinen, i delen **Detailed System Information** (Detaljert systeminformasjon) i Dell Support Center. Når du skal starte Dell Support Center, trykker du på Dell Support Center-knappen  på tastaturet eller klikker på **Start**  → **Alle programmer** → **Dell** → **Dell Support Center** → **Launch Dell Support Center** (Start Dell Support Center).

Datamaskinmodell

Dell Inspiron N7110

Maskininformasjon

Systembrikkesett	Mobile Intel 6-serien
Prosessortyper	Intel Core i3 Intel Core i5 Intel Core i7 Intel Pentium Dual Core

Minne

Minnemodul-kontakt	to brukertilgjengelige SODIMM-kontakter
Minnemodul-kapasiteter	1 GB, 2 GB og 4 GB
Minimumsminne	2 GB
Største minnestørrelse	8 GB
Mulige minnekonfigurasjoner	2 GB, 3 GB, 4 GB, 6 GB og 8 GB

Minne

Minnetype 1,333 MHz SODIMM
DDR3

 **MERK:** Les *servicehåndboken* på support.dell.com/manuals for å finne instruksjoner for minneoppgradering.

Kontakter

Lyd én mikrofonkontakt og én stereokontakt for hodetelefoner/høytalere

minikort to spor for halvminikort

HDMI-tilkobling én 19-pinners kontakt

Nettverkskort én RJ45-kontakt

Kontakter

USB én 4-pinners USB 2.0-kompatibel kontakt

to 4-pinners USB 3.0-kompatible kontakter

Video én 15-hulls kontakt

eSATA en 7-/4-pinners eSATA/USB-kombinasjonskontakt med PowerShare

Mediekortleser ett 8-i-1-spor

Spesifikasjoner

Mediekortleser

Kort som støttes	Secure Digital-minnekort (SD)
	Secure Digital Extended Capacity (SDXC)
	Secure Digital High Capacity (SDHC)
	Memory Stick (MS)
	Memory Stick PRO (MS-PRO)
	MultiMedia Card (MMC)
	MultiMedia Card Plus (MMC+)
	xD-Picture-kort

Tastatur

Antall taster	86 (USA og Canada), 87 (Europa), 90 (Japan), 87 (Brasil)
---------------	--

Kommunikasjon

Modem (tilleggsutstyr)	eksternt V.92 56 K USB-modem
Nettverkskort	10/100 Ethernet LAN på hovedkortet
Trådløst	WLAN, WiMax/Wi-Fi bgn/abgn og Bluetooth trådløs teknologi (tillegg)/WiDi (tillegg)

Lyd

Lydkontroller	Realtek ALC269
Høytalere	2 x 2 watt
Subwoofer	3 watt
Volumkontroller	programvaremenyer og mediekontroller

Video

Digital:

Videokontroller	NVIDIA GeForce GT 525M
-----------------	------------------------

Videominne	1 GB / 2 GB DDR3
------------	------------------

UMA:

Videokontroller	Intel HD-grafikk 3000
-----------------	-----------------------

Videominne	opptil 1,6 GB
------------	---------------

Kamera

Kameraoppløsning	1.0 megapiksler
------------------	-----------------

Kameratype	widescreen HD
------------	---------------

Videooppløsning	1280 x 720
-----------------	------------

Skjerm

Type	17.3-tommers HD+ WLED, TrueLife
------	---------------------------------

Mål:

Høyde	214,8 mm (8,46 tommer)
-------	------------------------

Bredde	381,9 mm (15,03 tommer)
--------	-------------------------

Diagonalt	438,2 mm (17,25 tommer)
-----------	-------------------------

Maksimal oppløsning	1600 x 900
---------------------	------------

Oppdaterings-frekvens	60 Hz
-----------------------	-------

Visningsvinkel	0° (lukket) to 135°
----------------	---------------------

Horisontal visningsvinkel	40/40
---------------------------	-------

Spesifikasjoner

Skjerm

Vertikal visningsvinkel	15/30 (H/V)
Pikselbredde	0,2386 mm x 0,2386 mm

Styreplate

X/Y-posisjons-oppløsning (grafikktabellmodus)	240 cpi
Størrelse:	
Høyde	55 mm (2,16 tommer)
Bredde	100 mm (3,94 tommer)

Batteri

6-cellers "smart" litium-ion-batteri:	
Høyde	22,80 mm (0,90 tommer)
Bredde	214 mm (8,43 tommer)

Batteri

Dybde	57,64 mm (2,27 tommer)
Vekt	0,34 kg (0,75 pund)
9-cellers "smart" litium-ion-batteri:	
Høyde	22,80 mm (0,90 tommer)
Bredde	214 mm (8,43 tommer)
Dybde	78,76 mm (3,10 tommer)
Vekt	0,52 kg (1,15 pund)
Spenning	11,1 V ls
Ladetid (omtrentlig)	4 timer (når datamaskinen er slått av)
Driftstid	Driftstiden til batteriet avhenger av driftsbetingelsene
Klokkebatteri	CR-2032

Fysiske dimensjoner

Høyde	29.70 mm til 34 mm (2.97 cm til 3.40 cm)
Bredde	418,4 mm (16,47 tommer)
Dybde	286,80 mm (11,29 tommer)
Vekt (med 6-cellers batteri og optisk stasjon)	3,28 kg (7,23 pund)

Vekselstrømadapter



MERK: Bruk bare strømadaptere som er angitt for bruk med datamaskinen din. Se sikkerhetsinformasjonen som fulgte med datamaskinen.

Inngangsspenning	100-240 V vs
Inngangsstrøm (maks.)	1,5 A/1,6 A/1,7 A/ 2,3 A/2,5 A

Vekselstrømadapter

Inngangsfrekvens	50-60 Hz
Utgangsspenning	65 W/90 W/130 W
Utgangsstrøm	
65 W	3,34 A
90 W	4,62 A
130 W	6,7 A
Nominell utgangsspenning	19,5 V ls
Temperaturområde:	
Ved bruk	0° til 40°C (32° til 40.00°F)
Ikke i bruk	-40° til 70°C (-40° til 70.00°F)

Datamaskinmiljø

Temperaturområde:

Ved bruk	0° til 35°C (32° til 35.00°F)
Ikke i bruk	-40° til 65°C (-40° til 65.00°F)

Relativ fuktighet (maks.):

Ved bruk	10 til 90 % (ikke-kondenserende)
Ikke i bruk	5 til 95 % (ikke-kondenserende)

Maksimal vibrasjon (med bruk av et spektrum for stokastisk vibrering som simulerer brukermiljø):

Ved bruk	0,66 GRMS
Ikke i bruk	1,30 GRMS

Datamaskinmiljø

Maksimalt støt (operativ - målt når Dell Diagnostics kjører på harddisken og halvsinuspulsen er på 2 ms, ikke-operativ - målt med parkert harddiskhode og 2 ms halvsinuspuls):

Ved bruk	110 G
Ikke i bruk	160 G

Høyde over havet (maks.):

Ved bruk	-15,2 til 3048 m (-50 til 10 000 fot)
Ikke i bruk	-15,2 til 10 668 m (-50 til 35 000 fot)

Luftforurensningsnivå G2 eller lavere, som definert i henhold til ISA-S71.04-1985

Tillegg

Informasjon for NOM, eller offisiell meksikansk standard (bare for Mexico)

Informasjonen nedenfor leveres med enheten(e) som beskrives i dette dokumentet, i henhold til kravene i NOM-standarden:

Importør:

Dell México S.A. de C.V.

Paseo de la Reforma 2620 – Flat 11°

Col. Lomas Altas

11950 México, D.F.

Forskriftsmessig modellnummer	Spenning	Frekvens	Elektrisitetsforbruk	Utgangsspenning	Utgangsintensitet
P14E	100-240 V vs	50-60 Hz	1,5 A/1,6 A/1,7 A/ 2,3 A/2,5 A	19,5 V ls	3,34 A/ 4,62 A/6,7 A

Les sikkerhetsanvisningene som fulgte med datamaskinen hvis du vil ha mer informasjon.

Du finner mer informasjon om gode sikkerhetsrutiner på dell.com/regulatory_compliance.

Stikkord

A

- aktivitetslampe for harddisk **27**
- alternativer for ny installering av systemet **64**

B

- bevegelser
 - styreplate **36**
- bruke nødtløserhullet **40**

C

- CD-er, spille av og lage **50**

D

- datamaskinfunksjoner **50**
- datamaskin, konfigurere **5**

DataSafe Local Backup

- Basic **67**
- Professional **68**

DellConnect **73**

Dell Factory Image Restore **70**

Dell Stage **52**

Dell Support Center **60**

drivere og nedlastinger **83**

DVD-er, spille av og lage **50**

E

- e-postadresser
 - for teknisk støtte **74**
- e-postadresser for brukerstøtte **74**
- eSATA-kontakt **21**

F

- finne mer informasjon **82**
- forsendelse av produkter
 - for retur eller reparasjon **76**
- FTP-pålogging, anonym **74**

G

- grenuttak, bruke **6**

H

- Hardware Troubleshooter (feilsøkingsverktøy for maskinvare) **62**
- HDMI-tilkobling **21**
- hjelp
 - få hjelp og kundestøtte **72**

I

- Internett-tilkobling **16**
- ISP
 - Internett-leverandør **16**

K

- kablet nettverk
 - nettverkskabel, koble til **7**
 - problemer **55**
- koble til
 - til Internett **16**
- konfigurere, før du starter **5**
- kontakte Dell **78**
- kontakte Dell på Internett **80**
- kundeservice **73**

L

- lampe for batteristatus **27**
- løse problemer **54**
- luftstrøm, sørge for **5**

M

maskinvareproblemer

diagnostisere **62**

minneproblemer

løse **57**

N

nettverkstilkobling

løse **55**

O

optisk stasjon

nødtløserhull **40**

P

problemer, løse **54**

produkter

informasjon og kjøp **75**

programvarefunksjoner **50**

programvareproblemer **57**

R

ressurser, finne flere **82**

restoring factory image **70**

retur ved garanti **76**

S

servicekode

finne **78**

sikkerhetskopiering og gjenoppretting **51**

sjekklister for diagnose **79**

spesifikasjoner **84**

strømindikatorlampe **27**

strømprøblemer, løse **55**

styreplate

bevegelser **36**

systemgjenoppretting **65**

systemgjenopprettingsmedier **69**

T

trådløst nettverk

koble til **12**

problemer **55**

V

ventilasjon, sikring **5**

W

webområder for kundestøtte

hele verden **73**

Windows

veiviser for programkompatibilitet **58**

Windows Mobilitetssenter **38**

Trykt i Polen

www.dell.com | support.dell.com



00C1F6A02

Trykt i Kina
Trykt på gjenvunnet papir

www.dell.com | support.dell.com



00C1F6A02